

БАЗОВАЯ

ПОД НАТЯЖНОЙ ПОТОЛОК

комплектующие:

- Мат для звукоизоляции ТермоЗвукоИзол
- Рейка виброизолирующая
- Клей Баутгер

*Система начального уровня звукоизоляции.
Базовая система позволяет добиться снижения бытового шума до нормативных значений.*



ТОЛЩИНА
СИСТЕМЫ
44 мм



СНИЖЕНИЕ
ВОЗДУШНОГО ШУМА
Rw = 55 дБ



ДОБАВКА
ЗВУКОИЗОЛЯЦИИ
▲ Rw = 4 дБ

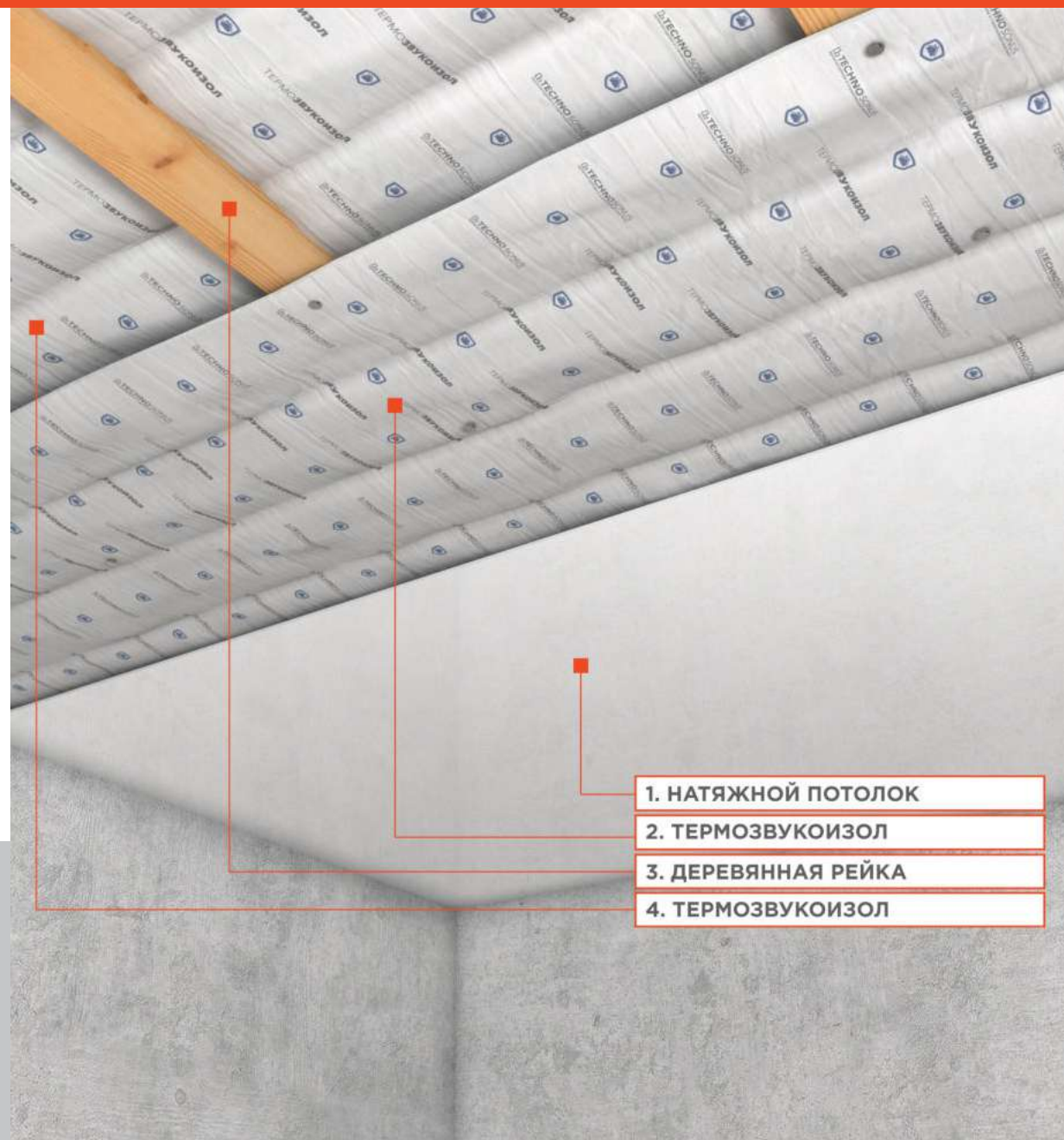

1. НАТЯЖНОЙ ПОТОЛОК

2. ТЕРМОЗВУКОИЗОЛ

3. ДЕРЕВЯННАЯ РЕЙКА

4. ТЕРМОЗВУКОИЗОЛ

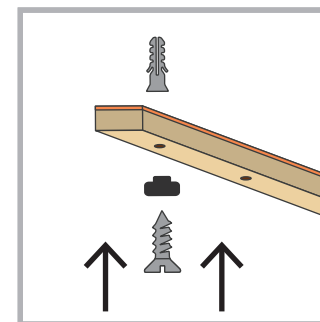
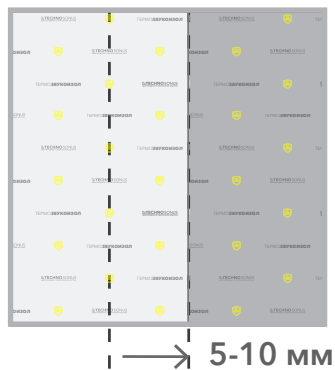
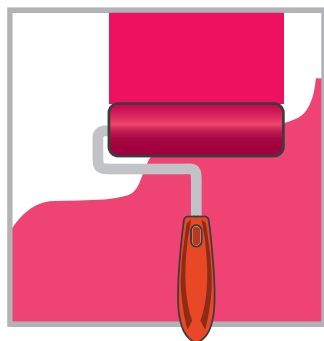
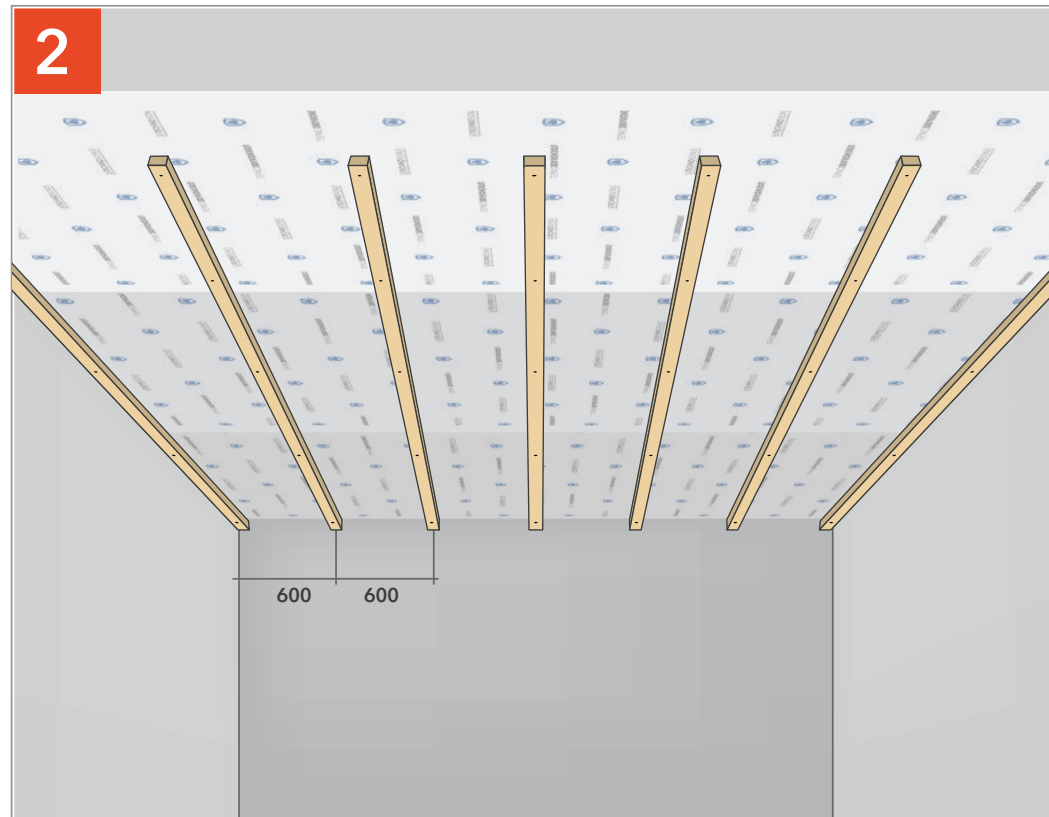
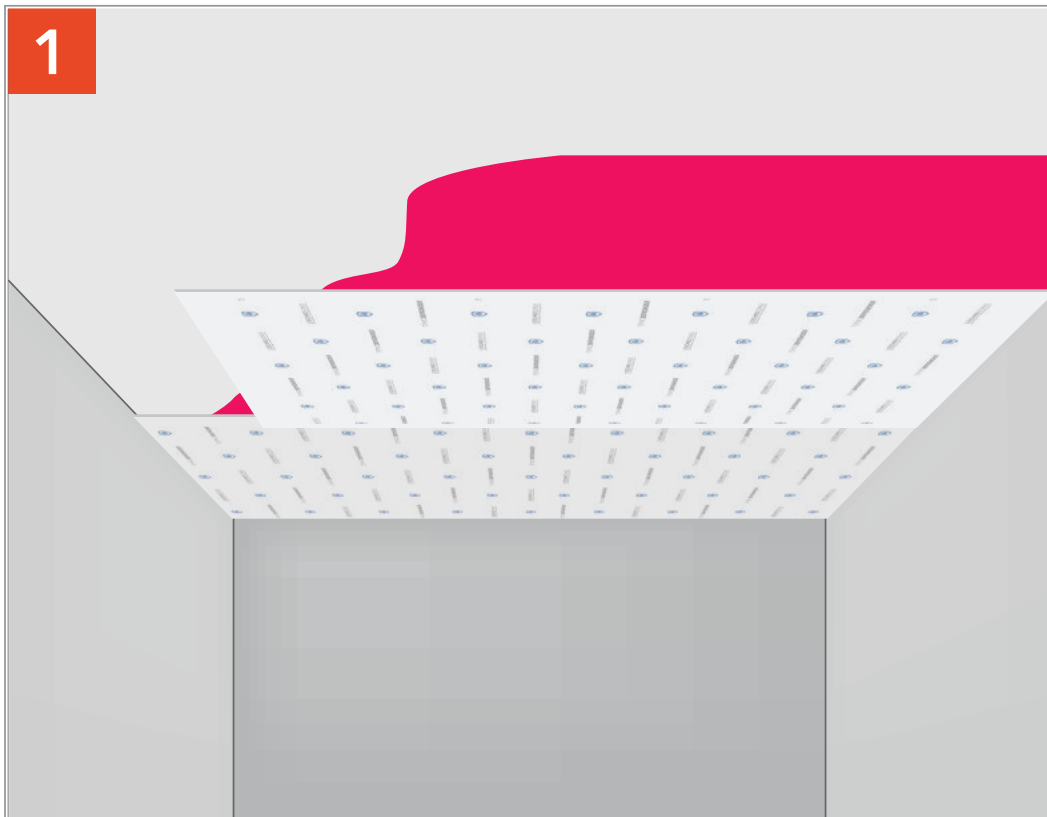

Наклеиваем ТермоЗвукоИзол на клей Баутгер.

Монтируем виброизоляционную рейку с шагом 60 мм, начиная от угла.

ЗВУКОИЗОЛЯЦИЯ ПОТОЛКА «БАЗОВАЯ» под натяжной потолок

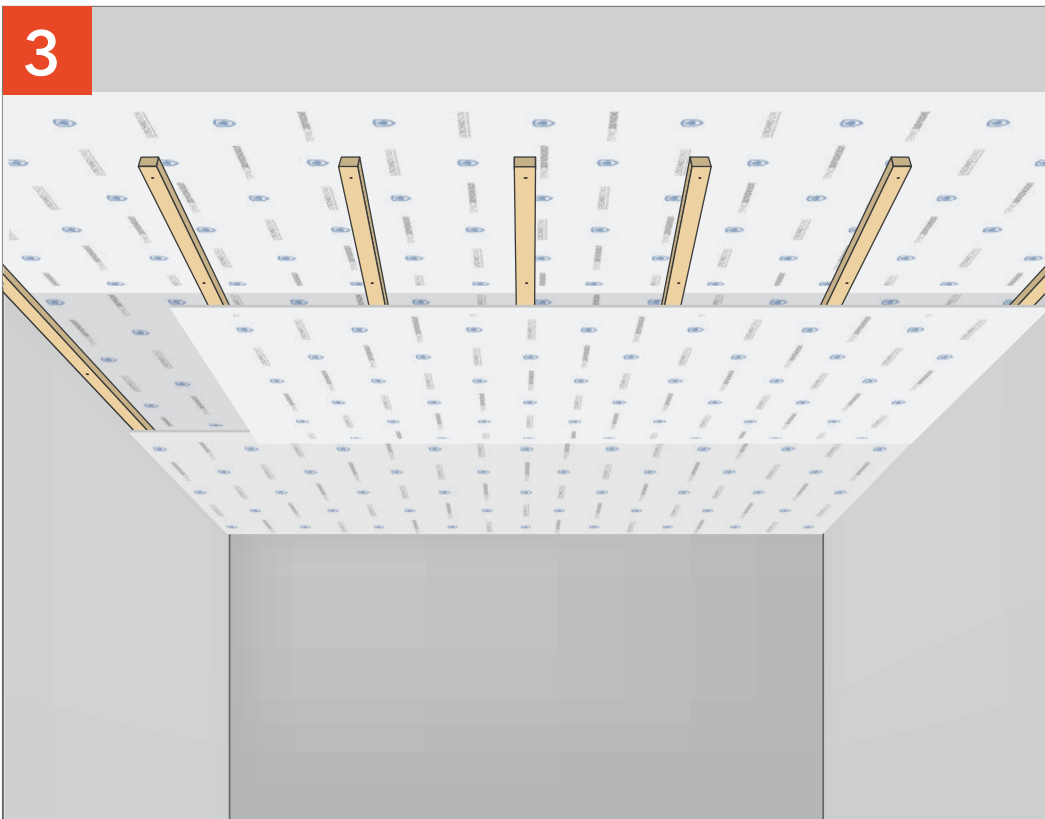

Второй слой ТермоЗвукоИзола крепим к рейке на строительные скобы.

